

HAMBURGER  
WAAGENKONTOR



**RANGER® 3000**



*Die beste Kompaktwaage ihrer Klasse!*

[www.hamburgerwaagenkontor.de](http://www.hamburgerwaagenkontor.de)



# RANGER® 3000

*Die beste Kompaktwaage ihrer Klasse!*

Die Mehrzweckwaage Ranger 3000 verfügt über sämtliche Möglichkeiten, genaue Ergebnisse für eine Vielzahl von Anwendungen schnell zu ermitteln. Die Ranger 3000 hat sieben Anwendungsmodi und ist ideal für viele Wäganwendungen in der Industrie. Diese Waage ist tragbar und hat eine wiederaufladbare Batterie. Sie kann überall im Betrieb eingesetzt werden und ist mit Funktionen ausgestattet, die die Ranger 3000 einzigartig machen.



## **Anwendungsbereiche**

Wägen, Stückzählen, Kontrollwägen, Prozentwägen, dynamisches Wägen/Tierwägen, Anzeigespeicher, Summieren

## **Anzeige**

Flüssigkristallanzeige (LCD) mit Hintergrundbeleuchtung, drei farbige LEDs für Kontrollwägen

## **Netzanschluss**

Netzadapter (enthalten) und wiederaufladbarer Akku (enthalten)

## **Kommunikation**

Leicht zugängliche Kommunikationsschnittstelle inklusive Standard-RS232-Schnittstelle (inbegriffen) optional zweite RS232-Schnittstelle, USB- oder Ethernet-Schnittstelle (Zubehör separat erhältlich)

## **Konstruktion**

ABS-Gehäuse, Edelstahlwaagschale, Menüsperre, Libelle an der Vorderseite, eingebauter Unterflurwägehaken, Transportgriff

## **Ausstattung**

Eine Batterielaufzeit von 210 Stunden, 3 (de-)aktivierbare LEDs für Kontrollwägen mit akustischer Signalfunktion, auswählbare Umgebungsbedingungen und Einstellungen für automatisches Drucken, automatisches Abschalten, automatisches Trieren





# RANGER® 3000

*Die beste Kompaktwaage ihrer Klasse!*



## ***Die beste Kompaktwaage ihrer Klasse!***

Die Mehrzweckwaage der Serie Ranger 3000 besitzt alles, was eine Waage braucht, die bei unterschiedlichsten Anwendungen genaue Ergebnisse in kürzester Zeit liefert. Mit Funktionen wie Wägen, Stückzählen, Kontrollzählen und Summieren ist die Ranger 3000 die ideale Waage für zahllose Zählenwendungen in der Industrie. Die Waage ist tragbar und mit ihrem wiederaufladbaren Akku bereit, in jedem Bereich eines Werks zu arbeiten. Mit ihren Merkmalen und Funktionen ist die Ranger 3000 ganz klar eine Klasse für sich.

### ***Zu den Standardmerkmalen gehören:***

- **Mit der größten Anzeige ihrer Klasse ist die Ranger 3000 hervorragend geeignet für den Einsatz in allen Umgebungen** — Die Ranger 3000 hat die größte Anzeige ihrer Klasse. Außerdem verfügt sie über LEDs zum Kontrollwägen und hinterleuchtete LCD-Anzeigen, mit denen sie unter nahezu allen nur denkbaren Bedingungen arbeiten kann.
- **Die benutzerfreundlichste Waage am Markt** — Einfache Einstellung führt zu einfacherer Bedienung. So ist sichergestellt, dass Sie Ihre wertvolle Zeit nicht verschwenden und sich voll auf Ihre Arbeit konzentrieren können.
- **Schnelle Stabilisierung sorgt für unerreicht hohen Durchsatz** — Sehen Sie Ergebnisse bereits nach 1 Sekunde. Leistung, Durchsatz und Produktivität werden abheben!

[www.hamburgerwaagenkontor.de](http://www.hamburgerwaagenkontor.de)



# RANGER® 3000

*Die beste Kompaktwaage ihrer Klasse!*

Die riesige Anzeige macht die Ranger 3000 so extrem benutzerfreundlich. Die hinterleuchtete LCD-Anzeige ist mit 38,1 mm Höhe um 57 % größer, als bei vergleichbaren Waagen. LEDs fürs Kontrollwägen bieten zusätzliche Klarheit und Bestätigung der Ergebnisse. Mit der hellen Anzeige eignet sich die Ranger 3000 besonders für Anwendungen bei schlechter Beleuchtung.



## Die benutzerfreundlichste Waage am Markt

Mit ihrer einfachen Navigation im Menü und den gesonderten Tasten ist die Ranger 3000 die benutzerfreundlichste Waage am Markt. Die gesonderten Tasten der Ranger 3000 für TARA und Ja, Nein, Zurück und Beenden machen es dem Benutzer einfach und entlasten ihn von komplizierten Befehlseingaben. So kann er sich voll und ganz auf seine Arbeit konzentrieren.

## Schnelle Stabilisierung

Die Ranger 3000 liefert genaue Ergebnisse innerhalb einer Sekunde. Die rasche Stabilisierung verkürzt die Wartezeit. Sie können also ganz in Ihrem Rhythmus arbeiten und müssen sich nicht nach der Waage richten. Sie können bei Ihrer Arbeit darauf vertrauen, dass die angezeigten Ergebnisse auch wirklich genau sind. Mit der Ranger 3000 steigern Sie den Durchsatz, aber nicht auf Kosten der Genauigkeit.



## Unterflurwägen

Der benutzerfreundliche Unterflurwägehaken eignet sich zur Dichtebestimmung. Er kann aber auch dazu genutzt werden, Gegenstände zu wägen, die nicht auf die Plattform passen.

## Zulassungen

Die Modelle der Reihe Ranger 3000...M erfüllen hinsichtlich Design und Aufbau die strengsten Anforderungen gemäß OIML und NAWI-Richtlinie (Non Automatic Weighing Instruments) für eichpflichtige und vorgeschriebene Anwendungen in Normungsbehörden, Läden und QK-Laboren. Die Modelle der Reihe Ranger 3000...M entsprechen hinsichtlich ihres Designs mindestens den Genauigkeitsanforderungen der Klasse III in Übereinstimmung mit den EU-Richtlinien und der Norm EN 45501.



## Standardschnittstellen mit flexiblen Optionen

Standardschnittstelle RS232, optional Ethernet, zweite RS232 und USB für zusätzliche Datenübertragungsmöglichkeiten und den Anschluss verschiedener Peripheriegeräte.



# RANGER® 3000

*Die beste Kompaktwaage ihrer Klasse!*

Verabschieden Sie sich vom Zwang, immer in der Nähe einer Steckdose arbeiten zu müssen! Mit dem bequemen Tragegriff und dem wiederaufladbaren Bleiakku sind Sie bis zu 210 Stunden netzunabhängig. Die Ranger 3000 arbeitet stundenlang ununterbrochen und zwar dort, wo sie für Ihre Arbeit am komfortabelsten aufgestellt ist. Sie können sie auch mit dem platzsparenden Netzkabel problemlos an eine Steckdose anschließen. Die Waage stellt sich automatisch auf die verschiedenen Spannungen und Netzfrequenzen ein. So arbeiten Sie ohne Unterbrechungen durch Stromausfälle oder fehlende Netzanschlüsse.



## Anwendungen

- **Wägen** — Bestimmen des Gewichts von Gegenständen in der ausgewählten Wägeeinheit.
- **Prozentwägen** — Anzeige des Gewichts eines Wägeguts in Prozent eines bekannten Referenzgewichts.
- **Stückzählen** — Proben mit gleichem Gewicht zählen.
- **Kontrollwägen / Prozent / Zählen** — Vergleichen von Gewicht / Prozent / Anzahl einer Probe mit Zielgrenzen. Wählen Sie zwischen Kontrollwägen, Kontrollprozent oder Kontrollzählen.
- **Summieren** — Zusammenrechnen von Gewicht, Anzahl oder Prozent. Berechnet summiertes Gewicht, Anzahl und Prozent einzelner Teile.
- **Dynamisches Wägen** — Wägen einer instabilen Last. Die Waage verwendet das Durchschnittsgewicht über einen bestimmten Zeitraum.
- **Anzeigespeicher** — Anzeige des letzten stabilen Gewichtswerts. Wird manuell oder automatisch ausgelöst. Aktivierung durch Nullstellen des Zeitintervalls für dynamisches Wägen.



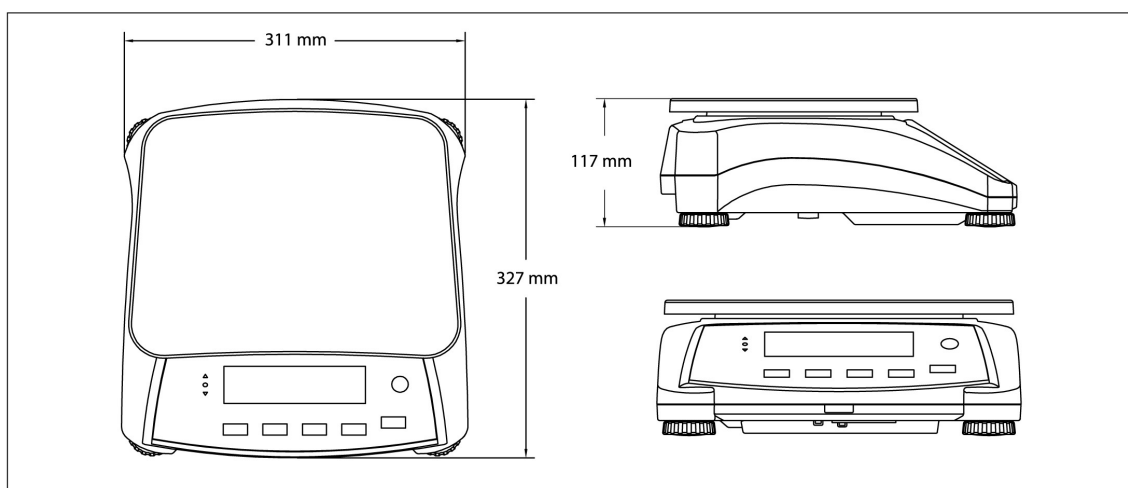



## Außenabmessungen





# RANGER® 3000

Die beste Kompaktwaage ihrer Klasse!

	 R31P1502-M	 R31P3-M	 R31P6-M	 R31P15-M	 R31P30-M
 Geeicht ab Werk	ja	ja	ja	ja	ja
Höchstlast	1,5 kg	3 kg	6 kg	15 kg	30 kg
Ablesbarkeit (geeicht)	0,5 g	1 g	2 g	5 g	10 g
Plattform (mm)	225 x 300	225 x 300	225 x 300	225 x 300	225 x 300
Anzeige	Flüssigkristallanzeige (LCD) mit weisser Hintergrundbeleuchtung mit LED-Technologie + 3 LEDs	Flüssigkristallanzeige (LCD) mit weisser Hintergrundbeleuchtung mit LED-Technologie + 3 LEDs	Flüssigkristallanzeige (LCD) mit weisser Hintergrundbeleuchtung mit LED-Technologie + 3 LEDs	Flüssigkristallanzeige (LCD) mit weisser Hintergrundbeleuchtung mit LED-Technologie + 3 LEDs	Flüssigkristallanzeige (LCD) mit weisser Hintergrundbeleuchtung mit LED-Technologie + 3 LEDs
Batterielebensdauer <sup>1</sup>	210 Stunden	210 Stunden	210 Stunden	210 Stunden	210 Stunden
Waagschalenausführung	Edelstahl	Edelstahl	Edelstahl	Edelstahl	Edelstahl
Kommunikation <sup>2</sup>	RS232	RS232	RS232	RS232	RS232
Abmessungen mm (HxBxL)	311 x 117 x 327	311 x 117 x 327	311 x 117 x 327	311 x 117 x 327	ja
Eichamtliche Prüfung	EU-Zulassung	EU-Zulassung	EU-Zulassung	EU-Zulassung	EU-Zulassung
Artikel No.	<b>30060902</b>	<b>30060903</b>	<b>30060904</b>	<b>30060905</b>	<b>30060906</b>

<sup>1</sup> mit wiederaufladbaren Akkus (enthalten)

<sup>2</sup> Zweites RS232 (als Zubehör erhältlich); Ethernet (als Zubehör erhältlich); USB (als Zubehör erhältlich)

## Arbeitsschutzabdeckung

30037451



## Ethernet Kit

30037447



## USB Kit

30037449



## RS232 Kit

30037448

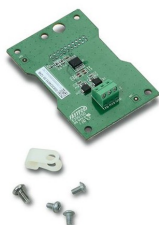



# RANGER® 3000

*Die beste Kompaktwaage ihrer Klasse!*

OHAUS EUROPE GMBH

## Certificate 2021

FOR

# Thomas Rogall

FOR A GOOD PERFORMANCE AND COLLABORATIVE PARTNERSHIP

15th of February 2022

**Stefan Rolke**

Head of Sales Business Area Industry



**Claudio Mantovani**

Regional Sales Manager



Hamburger Waagenkontor  
Inh. Thomas Rogall, Ohaus Premier Partner  
Im Grünen Grunde 24  
D-22337 Hamburg  
Tel. 040- 59 71 80  
Fax. 040- 59 71 87  
Mobil Tel.: 0176 / 48204215

E-Mail: [thomasrogall@alice-dsl.de](mailto:thomasrogall@alice-dsl.de)



**Thomas  
Rogall**

Premium Partner

Alle (technischen) Angaben laut OHAUS (Hersteller). Technische Änderungen und Irrtum vorbehalten

[www.hamburgerwaagenkontor.de](http://www.hamburgerwaagenkontor.de)